

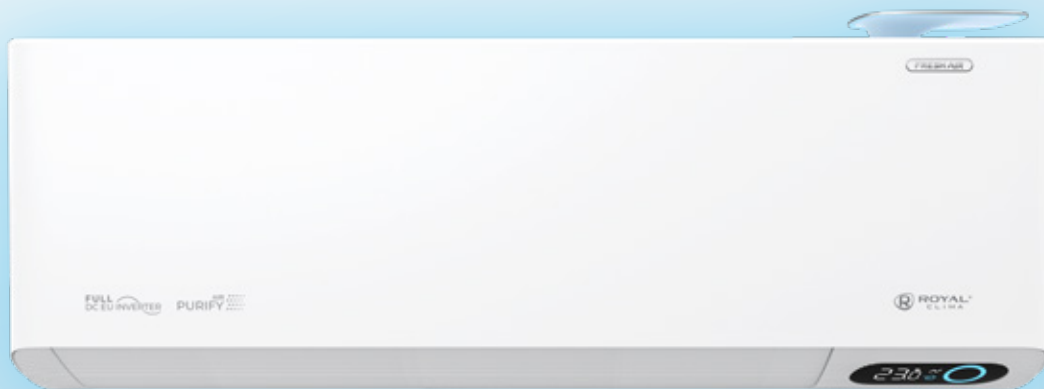

ROYAL FRESH ROYAL FRESH STANDARD

ИНВЕРТОРНЫЕ СПЛИТ-СИСТЕМЫ
С ФУНКЦИЕЙ ПРИТОКА И ОЧИСТКИ СВЕЖЕГО ВОЗДУХА



ДЕЙСТВИТЕЛЬНО СВЕЖИЙ ВОЗДУХ



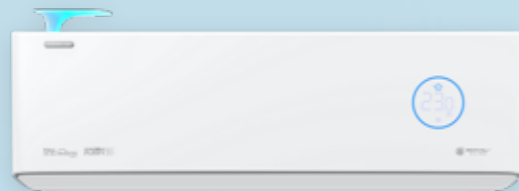

ROYAL FRESH

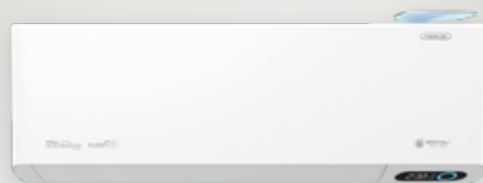

ROYAL FRESH STANDARD

Выбери
свой
FRESH

ИНВЕРТОРНЫЕ СПЛИТ-СИСТЕМЫ
С ФУНКЦИЕЙ ПРИТОКА
И **ОЧИСТКИ СВЕЖЕГО ВОЗДУХА**

КОРОЛЕВСКИЙ КОМФОРТ
ДОСТУПЕН КАЖДОМУ

**ДЕЙСТВИТЕЛЬНО
СВЕЖИЙ ВОЗДУХ**



ROYAL **FRESH**
ИНВЕРТОРНАЯ СПЛИТ-СИСТЕМА + СВЕЖИЙ ВОЗДУХ



СПЛИТ-СИСТЕМА + БРИЗЕР

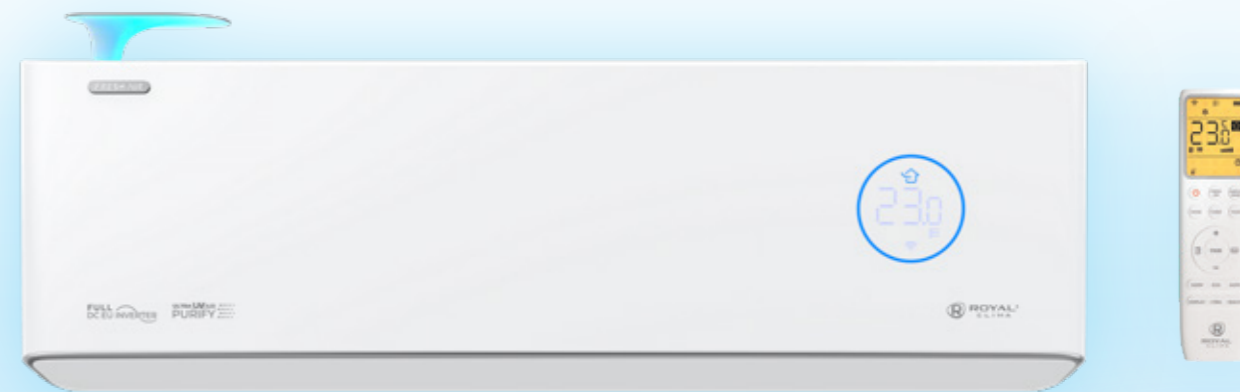

ДЕЙСТВИТЕЛЬНО СВЕЖИЙ ВОЗДУХ



Высокая энерго-эффективность



Любое направление потока воздуха



7 скоростей вентилятора



Встроенная настоящая приточная вентиляция



Управление по Wi-Fi

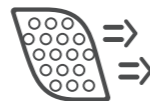

Мягкое равномерное распределение воздушного потока



УФ-обработка приточного воздуха и теплообменника



Тише, чем шелест листьев — от 18 дБ (А)



Приточный фильтр HEPA H11



Подробнее на сайте fresh.royal.ru



Расширенная гарантия



Интеллектуальный датчик освещенности



Функция самоочистки замораживанием



Смотреть видео ROYAL Fresh



КЛАПАН-ОТРАЖАТЕЛЬ

Чистый, насыщенный кислородом воздух благодаря клапану-отражателю поступает в воздухозаборник внутреннего блока.



Свежий приточный воздух, пройдя систему очистки, смешивается с потоками, циркулирующими в помещении, и через жалюзи попадает в помещение – очищенный, охлажденный или нагретый.



ТЕХНОЛОГИЯ МЯГКОГО ОБДУВА

Вертикальные жалюзи особой формы с перфорацией создают мягкий и объемный воздушный поток, который рассеивается по всему помещению.

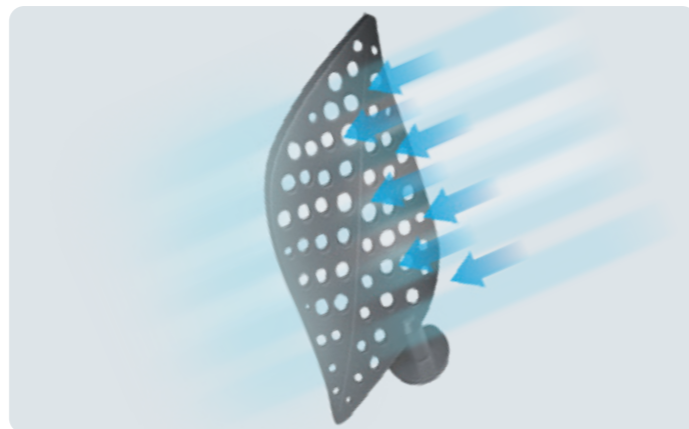
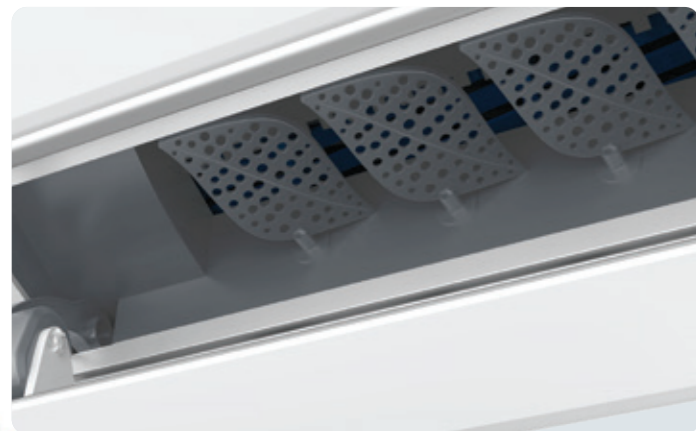

14

Лопастей для мягкого обдува

1330

Микро-отверстий

2-3 мм

Диаметр отверстия



ГОРИЗОНТАЛЬНАЯ СТВОРКА ЖАЛЮЗИ

Горизонтальная створка жалюзи из анодированного алюминия с покрытием на выносных ножках с 3-мя шаговыми двигателями позволяет выбрать любое направление воздушного потока.



ПРЕМИАЛЬНОЕ ИСПОЛНЕНИЕ



СИСТЕМА ОЧИСТКИ ПОСТУПАЮЩЕГО ВОЗДУХА

Свежий, насыщенный кислородом воздух поступает в помещение прямо с улицы.

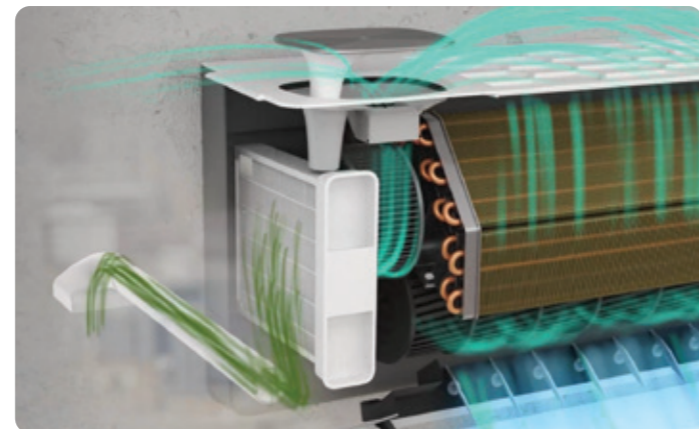
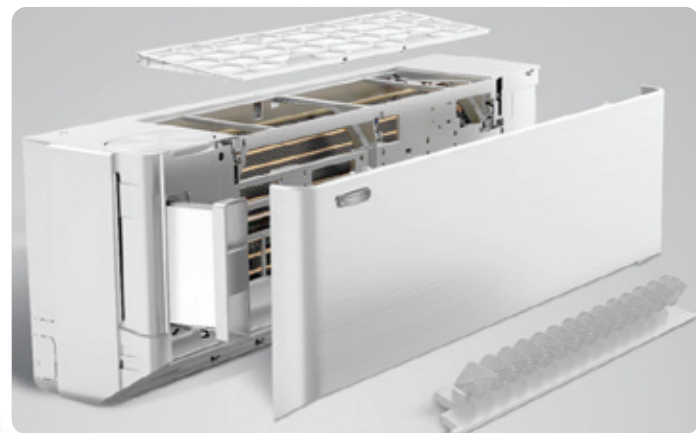

Проходя через высокоэффективный **фильтр HEPA класса H11**, приточный воздух **очищается на 95%** от загрязнений размером от 3 мкм.



СИСТЕМА ОЧИСТКИ ПОСТУПАЮЩЕГО ВОЗДУХА

УФ-лампы дополнительно обрабатывают поступающий с улицы и рециркуляционный воздух,

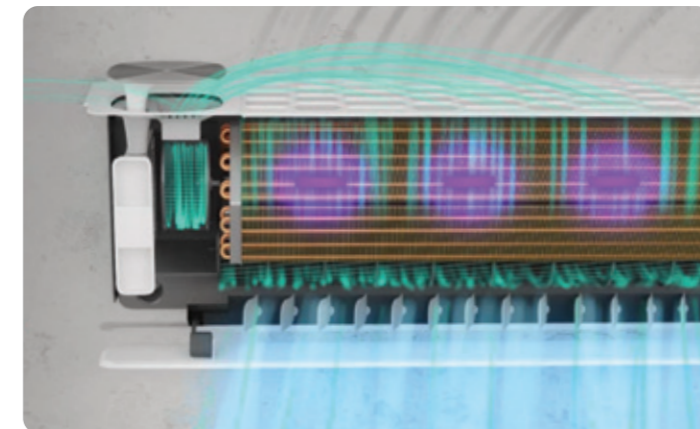
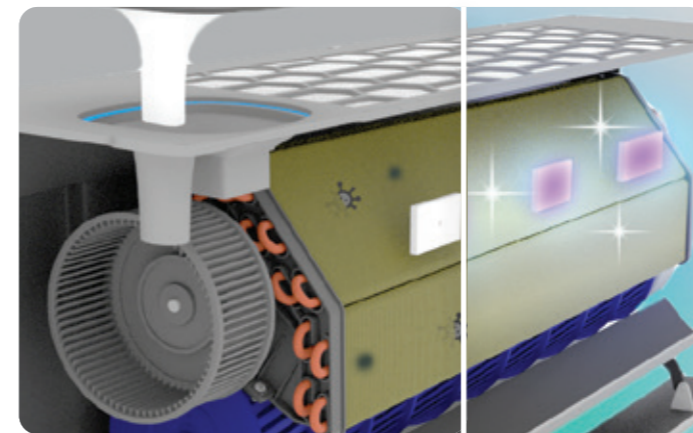

а также обеззараживают теплообменник, нейтрализуя **99,9 % загрязнений** – бактерий, вирусов и плесневых грибов.

КОМПЛЕКТАЦИЯ

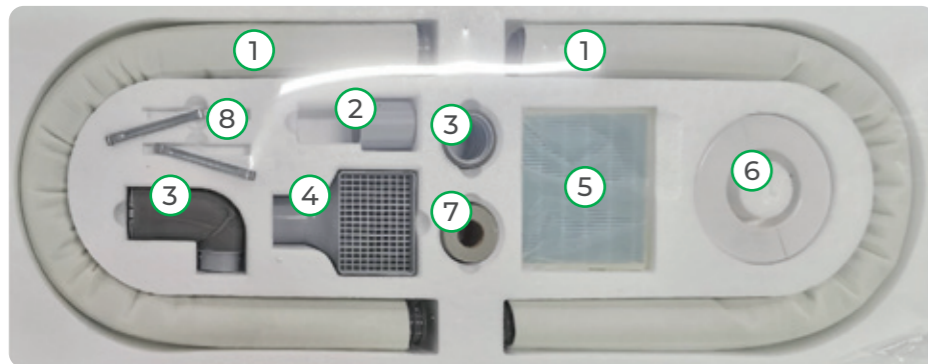

1. Воздуховод с теплоизоляцией 1 м + 1 м
2. Адаптер для соединения воздуховодов
3. Адаптер для подключения к внутреннему блоку (боковой и прямой), в зависимости от партии угловой адаптер заменен на прямой соединительный адаптер
4. Защитная решетка
5. HEPA-фильтр класса H11
6. Защитная пластиковая наклейка на отверстие в стене
7. Виниловая лента для изоляции воздуховода
8. Металлические пластины для крепления воздуховода

ВНИМАНИЕ!

Есть особенности монтажа – воспользуйтесь QR-кодом для просмотра видеoinструкции по монтажу.

Рекомендуется размещать внутренний блок как можно ближе к наружной стене помещения (для снижения длины воздуховода свежего воздуха).

Для монтажа требуется бур или алмазная коронка **диаметром 55 мм**.



Рекомендации по монтажу

- **Подача свежего воздуха 60 м³/час, до -15 °C** наружного воздуха
- 2-метровый воздуховод приточного воздуха в теплоизоляции – в комплекте
- **7 скоростей** вентилятора внутреннего блока
- **Очень тихий!** Минимальный уровень шума **от 18 дБ(A)**
- **3D Full** – автоматические горизонтальные и вертикальные жалюзи
- **Режим мягкого обдува** – специальные перфорированные вертикальные жалюзи
- **Режим iFEEL** – отслеживание температуры с пульта ДУ
- Полноценная очистка приточного воздуха с помощью **фильтра HEPA H11 – задерживает 95,5%** частиц размером до 3 мкм
- Противопылевой фильтр внутреннего блока
- **УФ-обработка** свежего и рециркуляционного воздуха – убивает вирусы и бактерии
- **Самоочистка замораживанием** внутреннего блока + высокотемпературная стерилизация при 56 °C
- Быстрое **охлаждение за 30 сек**, быстрый **нагрев за 60 сек**
- Встроенный **Wi-Fi-модуль**
- **Интеллектуальный датчик освещенности**
- Цветовая индикация режима работы приточного воздуха на дисплее внутреннего блока (синий цвет – включена, белый – выключена)
- **Двухслойная усиленная шумоизоляция** наружного блока
- Озонобезопасный и эффективный **хладагент** нового поколения **R32**
- Класс энергоэффективности **A+++/A++**
- **Режим GEN** – принудительное ограничение энергопотребления в случае необходимости
- **Электронный расширительный вентиль** в наружном блоке для точной регулировки температуры, высокой энергоэффективности и широкого температурного диапазона*
- Самоочистка наружного блока (продувкой)
- **Режим дежурного обогрева** – поддержание +8 °C
- **ВНИМАНИЕ!** есть особенности монтажа – подробно в инструкции по эксплуатации

* Для модели с индексом 40



НОВИНКА 2023

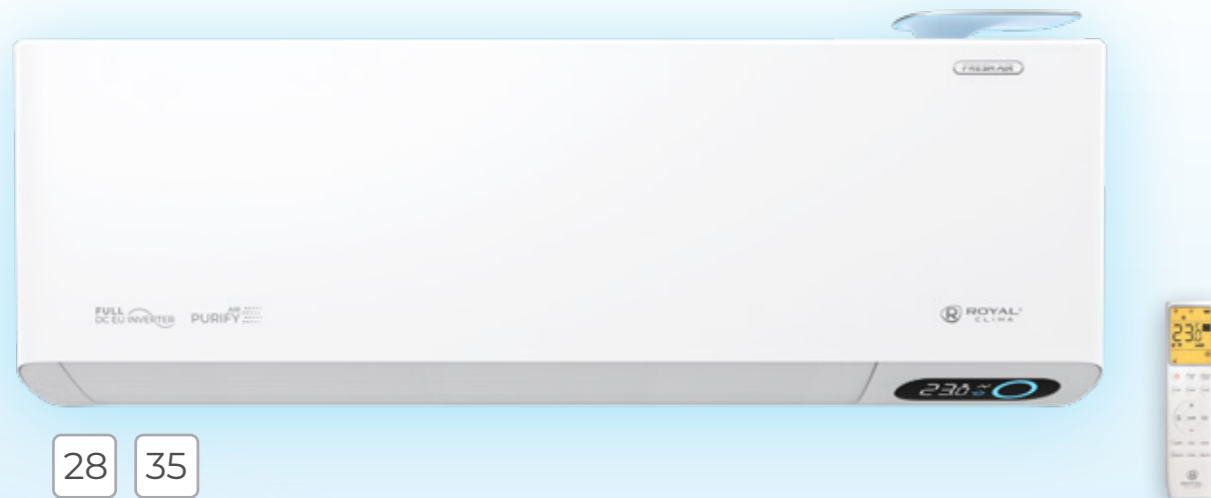

ДЕЙСТВИТЕЛЬНО СВЕЖИЙ ВОЗДУХ



Высокая энерго-эффективность



Функция 3D AUTO AIR



7 скоростей вентилятора



Встроенная настоящая приточная вентиляция



Управление по Wi-Fi

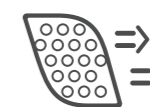

Мягкое равномерное распределение воздушного потока



Высокоинформативный LED-дисплей



Тише, чем шелест листьев — от 19,5 дБ (A)



Приточный фильтр HEPA H11



Расширенная гарантия



Интеллектуальный датчик освещенности



Функция самоочистки замораживанием



Подробнее на сайте fresh.royal.ru



КЛАПАН-ОТРАЖАТЕЛЬ

Чистый, насыщенный кислородом воздух благодаря клапану-отражателю поступает в воздухозаборник внутреннего блока.



ТЕХНОЛОГИЯ МЯГКОГО ОБДУВА

Перфорированные вертикальные жалюзи равномерно разбивают воздушный поток для мягкого охлаждения без сквозняков.

14

Лопастей для мягкого обдува

1106

Микро-отверстий

2-3 мм

Диаметр отверстия

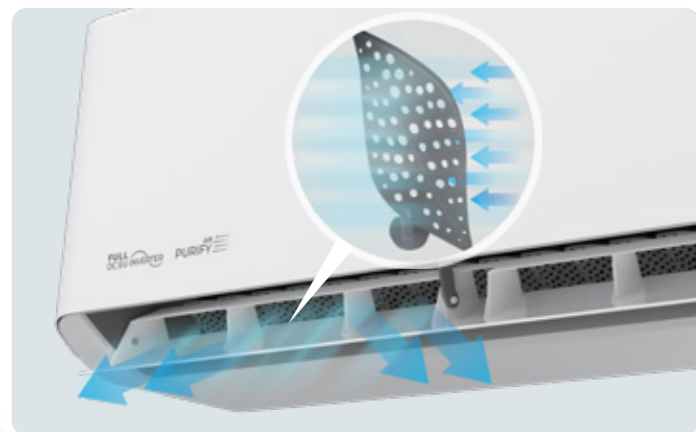

ВЫСОКОИНФОРМАТИВНЫЙ МОДУЛЬ ИНДИКАЦИИ

Меняя цвет, индикатор отображает режимы работы кондиционера ROYAL FRESH STANDARD: режим охлаждения — синий, режим нагрева — оранжевый, режим осушения — желтый, режим вентилятора — белый, независимый Fresh Air — зеленый.

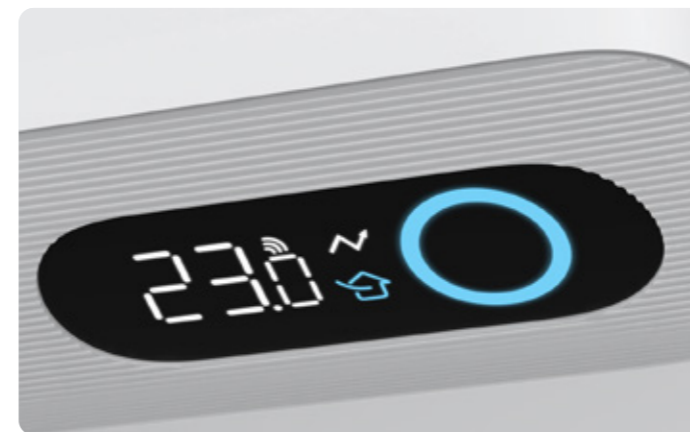

Охлаждение

Нагрев

Осушение

Вентилятор

Fresh Air

РЕЖИМ МЕНЯЕТ ЦВЕТ



УСТАНОВКА БОЛЕЕ УДОБНА

Одно отверстие для воздуховода и трассы

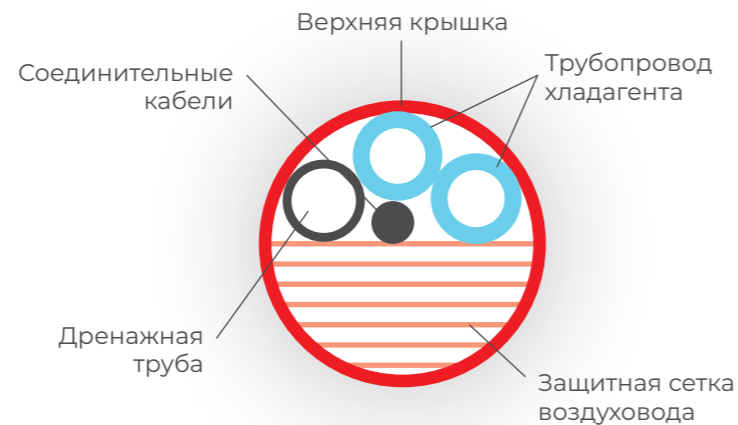

СИСТЕМА ОЧИСТКИ ПОСТУПАЮЩЕГО ВОЗДУХА

Свежий, насыщенный кислородом воздух поступает в помещение прямо с улицы.

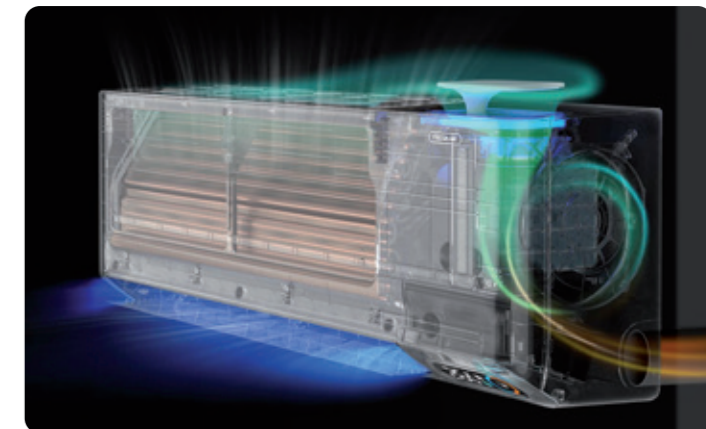
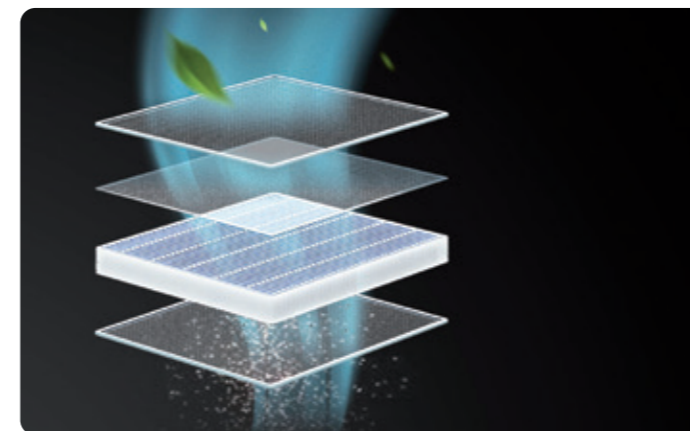

Проходя через высокоэффективный **фильтр HEPA класса H11**, приточный воздух **очищается на 95 %** от загрязнений размером от 3 мкм.



КОМПЛЕКТАЦИЯ

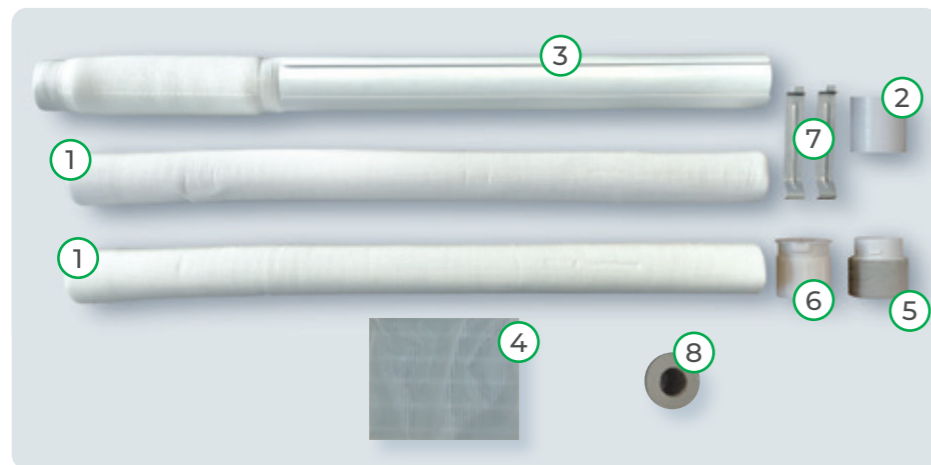

1. Воздуховод с теплоизоляцией 1 м + 1 м
2. Адаптер для соединения воздуховодов
3. Проходной канал с соединителем и защитной решеткой
4. HEPA-фильтр класса Н11
5. Соединительный адаптер с теплоизоляцией
6. Ответная часть соединительного адаптера
7. Металлические пластины для крепления воздуховода
8. Виниловая лента для изоляции воздуховода

ВНИМАНИЕ!

Рекомендуется размещать внутренний блок как можно ближе к наружной стене помещения (для снижения длины воздуховода свежего воздуха).

Для монтажа требуется бур или алмазная коронка **диаметром 65 мм**.



- **Подача свежего воздуха 60 м³/час, до -15 °С** наружного воздуха
- 2-метровый воздуховод приточного воздуха в теплоизоляции — в комплекте
- **7 скоростей** вентилятора внутреннего блока
- **Очень тихий!** Минимальный уровень шума **от 19,5 дБ(А)**
- Функция **3D AUTO AIR** — автоматические горизонтальные и вертикальные жалюзи
- **Режим мягкого обдува** — специальные перфорированные вертикальные жалюзи
- **Режим iFEEL** — отслеживание температуры с пульта ДУ
- Полноценная очистка приточного воздуха с помощью **фильтра HEPA Н11** — **задерживает 95,5 %** частиц размером до 3 мкм
- Противопылевой фильтр внутреннего блока
- **Самоочистка замораживанием** внутреннего блока + высокотемпературная стерилизация при 56 °С
- Быстрое **охлаждение за 30 сек**, быстрый **нагрев за 60 сек**
- **Встроенный Wi-Fi-модуль**
- **Интеллектуальный датчик освещенности**
- Высокоинформативный модуль индикации
- **Двухслойная усиленная шумоизоляция** наружного блока
- Озонобезопасный и эффективный **хладагент** нового поколения **R32**
- Класс энергоэффективности **A+++/A++**
- **Режим GEN** — принудительное ограничение энергопотребления в случае необходимости
- Самоочистка наружного блока (продувкой)
- **Режим дежурного обогрева** — поддержание +8 °С
- **ВНИМАНИЕ!** есть особенности монтажа — подробно в инструкции по эксплуатации



ВСЕГДА ЧИСТЫЙ СВЕЖИЙ ВОЗДУХ

Приток свежего воздуха с улицы до **60 м³/час**.

Этого достаточно для 2 человек, постоянно находящихся в помещении (**даже при площади помещения более 20 м²**).

(СП 60.13330.2020. Отопление, вентиляция и кондиционирование воздуха)

Новейшие **технологии самодиагностики и самоочистки** внутренних компонентов обеспечивают безопасность, надежность и долговечность работы сплит-системы.



ПОДАЧА СВЕЖЕГО ВОЗДУХА
ПРИ ТЕМПЕРАТУРЕ НА УЛИЦЕ
ДО **-15 °C**



ОЧЕНЬ ТИХИЙ

ROYAL FRESH и ROYAL FRESH STANDART работают очень деликатно и не побеспокоят ваш сон.

Идеально для спальни или детской.

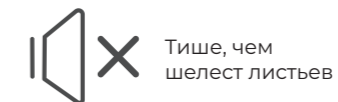

Тише, чем
шелест листьев

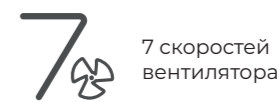

7 скоростей
вентилятора

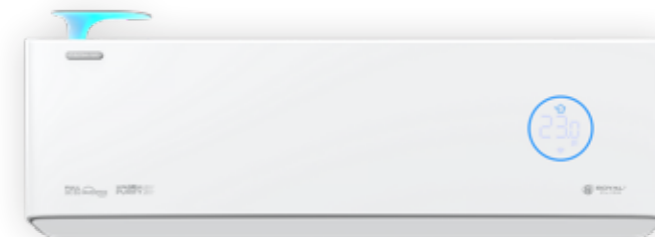

Уровень шума
от **18** дБ(А)

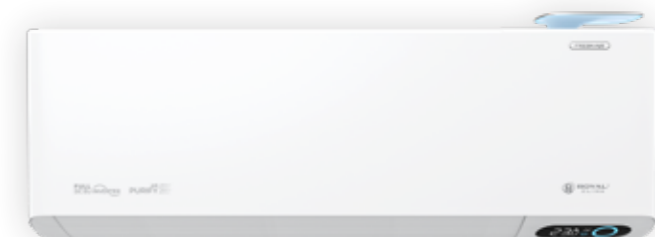

Уровень шума
от **19,5** дБ(А)



ЛЮБОЕ НАПРАВЛЕНИЕ ВОЗДУШНОГО ПОТОКА

Настраивайте направление воздушного потока так, как вам удобно.

Комната наполняется чистым свежим воздухом мягко и незаметно для присутствующих.

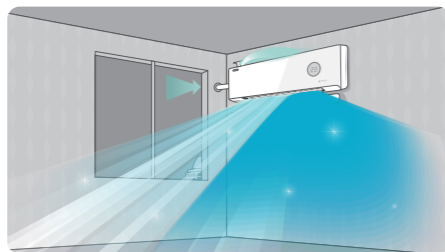

Мягкий объемный поток воздуха для быстрого и деликатного охлаждения

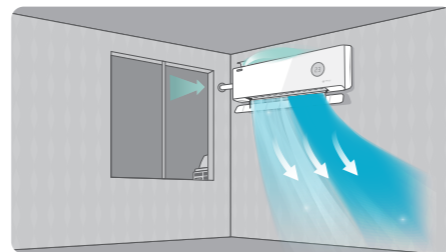

Мягкий объемный поток воздуха влево-вправо, для охлаждения в определенной зоне

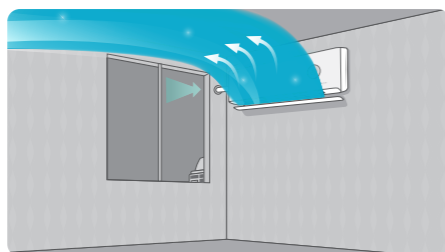

Поток воздуха, направленный к потолку

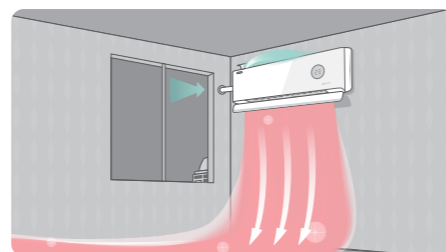

Поток воздуха, направленный к полу. Только в модели ROYAL FRESH



ИНТЕЛЛЕКТУАЛЬНЫЙ ДАТЧИК ОСВЕЩЕННОСТИ

автоматически отключит индикацию и в 2 раза снизит громкость сигналов кондиционера при низком уровне освещения.

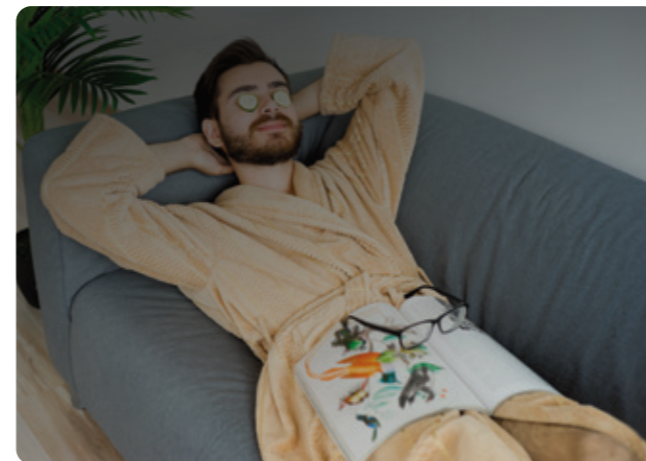

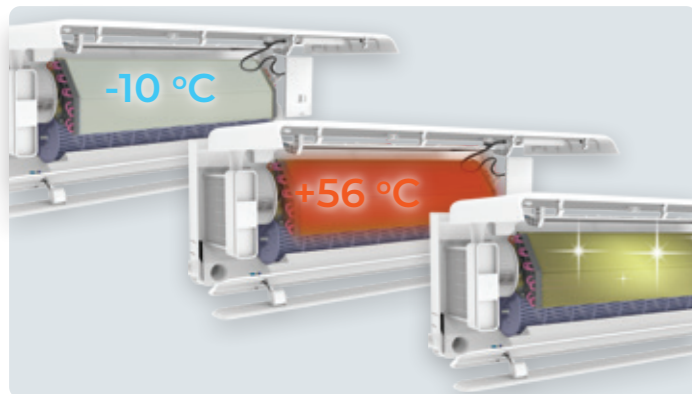

СИСТЕМА САМООЧИСТКИ ВНУТРЕННЕГО БЛОКА

Очистка замораживанием +
высокотемпературная стерилизация

При активации функции самоочистки кондиционер намораживает на теплообменнике слой инея. На следующем этапе иней быстро тает, и загрязнения удаляются из кондиционера вместе с образовавшейся водой через дренажную систему.

Далее кондиционер стерилизует теплообменник, нагревая его до +56 °C. На финальном этапе температура теплообменника нормализуется в процессе вентиляции.

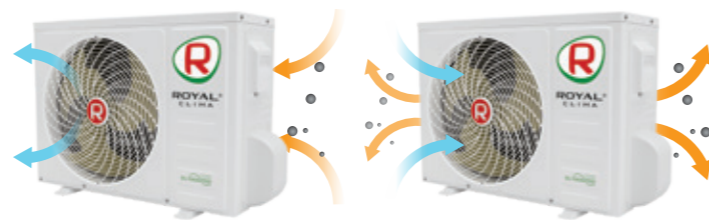

Обычная работа кондиционера

ROYAL FRESH
– самоочистка продувкой

ВСЕГДА ЧИСТЫЙ КОНДИЦИОНЕР!

ФУНКЦИЯ САМООЧИСТКИ НАРУЖНОГО БЛОКА

Продувка

Функция автоматически запускает вентилятор в обратном направлении, удаляя с теплообменника накопившуюся пыль.



ТЕХНОЛОГИЯ FULL DC EU INVERTER

обеспечивает экономию электроэнергии и высокую эффективность работы.



1 кВт ≈ **до 8,5 кВт***

потребляемой энергии холодопроизводительности

A+++ 8,5

ROYAL FRESH и ROYAL FRESH STANDARD

A++ 6,1

A+ 5,6

A 5,1

B 4,6

C 4,1

* Согласно сезонному коэффициенту энергоэффективности SEER.

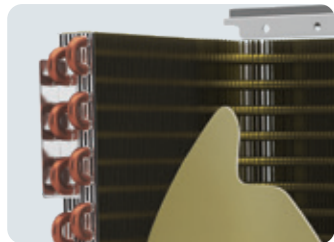

Двухрядный теплообменник обеспечивает повышенную энергоэффективность при сохранении компактности*

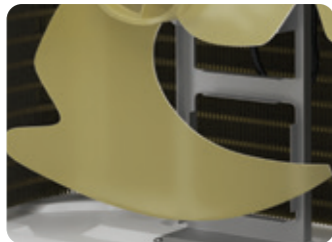

Аэродинамически спроектированная форма лопастей, DC-двигатель вентилятора



ЭРВ для точного поддержания производительности и температуры, а также высокой энергоэффективности сплит-системы*



Высокоэффективный надежный DC-компрессор и двойная шумоизоляция



*Для модели с индексом 40



УПРАВЛЯТЬ ПРОСТО И ПОНЯТНО

Управлять кондиционерами **ROYAL FRESH** и **ROYAL FRESH STANDARD** удобно и приятно **с помощью пульта ДУ** эргономичной формы с большим информативным дисплеем и яркой оранжевой подсветкой

...и удаленно **через мобильное приложение SmartLife – SmartHome** или голосового помощника Яндекс Алиса.



Работает с Алисой





ИНВЕРТОРНЫЕ
СПЛИТ-СИСТЕМЫ + СВЕЖИЙ ВОЗДУХ



ROYAL FRESH

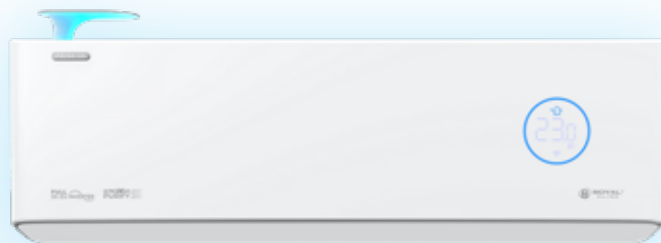

30 40

ROYAL FRESH STANDARD

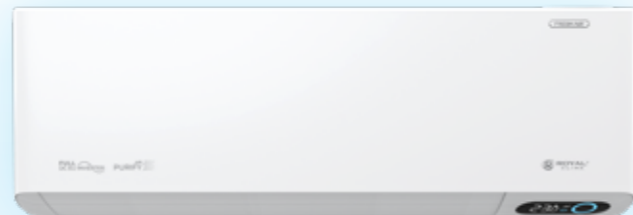

28 35

5
лет

РАСШИРЕННАЯ ГАРАНТИЯ
на сплит-системы
ROYAL FRESH 3+2 года

Все бытовые приборы ROYAL CLIMA
застрахованы на \$ 1 000 000

Подробнее на сайте royal.ru

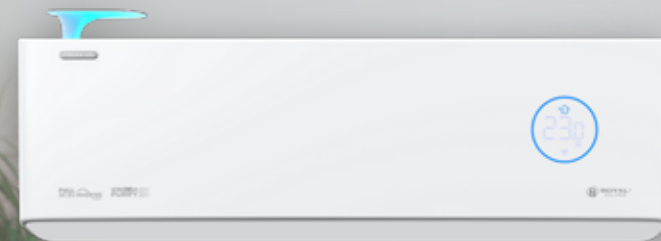

МАСШТАБНАЯ
МАРКЕТИНГОВАЯ
ПОДДЕРЖКА 2023

КОРОЛЕВСКИЙ КОМФОРТ
ДОСТУПЕН КАЖДОМУ





ИНСТРУМЕНТЫ ПРОДВИЖЕНИЯ

Смотреть видео



РЕКЛАМА В ИНТЕРНЕТЕ



ИНСТРУМЕНТЫ ДЛЯ ПРОДВИЖЕНИЯ



МУЛЯЖИ И ПРОМОСТОЙКИ ДЛЯ ШОУРУМОВ
Различная сувенирная продукция



Серия ROYAL FRESH FULL DC EU INVERTER

Параметр/Модель	RCI-RF30HN	RCI-RF40HN
Электропитание, В/Гц/Ф	220-240/50/1	
Номинальная холодопроизводительность (диапазон), кВт	2,90 (0,80-3,50)	3,90 (1,00-4,00)
Номинальная теплопроизводительность (диапазон), кВт	3,10 (1,00-3,90)	4,10 (1,00-4,50)
Номинальный ток (диапазон) (охлаждение), А	3,85 (1,20-8,10)	4,81 (1,50-9,20)
Номинальный ток (диапазон) (нагрев), А	4,03 (1,20-9,00)	5,11 (1,50-10,00)
Номинальная мощность (диапазон) (охлаждение), Вт	682 (240-1450)	942 (290-1510)
Номинальная мощность (диапазон) (нагрев), Вт	695 (240-1580)	995 (290-1950)
Коэффициент EER/Класс энергоэффективности (охлаждение)	4,25 / А	4,14 / А
Коэффициент COP/Класс энергоэффективности (нагрев)	4,46 / А	4,12 / А
Коэффициент SEER/Класс сезонной энергоэффективности (охлаждение)	8,50 / А+++	8,50 / А+++
Коэффициент SCOP/Класс сезонной энергоэффективности (усредненный, T _{вн} = -7°C) (нагрев)	4,60 / А++	4,60 / А++
Расход воздуха внутр.блока, м ³ /ч	300/350/390/450/500/560/620	310/365/405/470/555/625/660
Уровень шума внутр. блока, дБ(А)	18/24/27/31/33/36/38	18/24/27/31/34/36,5/38
Расход свежего воздуха внутр. блока (макс), м ³ /ч	60	60
Уровень шума наруж. блока, дБ(А)	51	51

Параметр/Модель	RCI-RF30HN	RCI-RF40HN
Бренд компрессора	RECHI	GMCC
Тип хладагента	R32	
Заводская заправка, кг	0,620	0,805
Дозаправка (свыше номинальной длины труб), г/м	15	15
Размеры внутреннего блока (Ш×В×Г), мм	960×316×198	960×316×198
Размеры внутреннего блока в упаковке, (Ш×В×Г), мм	1035×360×390	1035×360×390
Размеры наружного блока (Ш×В×Г), мм	795×549×305	795×549×305
Размеры наружного блока в упаковке (Ш×В×Г), мм	835×585×340	835×585×340
Вес нетто внутреннего блока, кг	13,0	13,0
Вес брутто внутреннего блока, кг	15,0	15,0
Вес нетто наружного блока, кг	22,0	26,5
Вес брутто наружного блока, кг	25,0	29,5
Максимальная длина труб, м	25	25
Максимальный перепад по высоте между внутренним и наружным блоками, м	10	10
Минимальная длина труб, м	3	3
Номинальная длина труб, м	5	5
Стандартная/ максимальная длина воздуховода свежего воздуха, м	1/2	1/2

Параметр/Модель	RCI-RF30HN	RCI-RF40HN
Диаметр воздуховода свежего воздуха (внешний), мм	55	55
Диаметр дренажа, мм	16	16
Диаметр жидкостной трубы, мм (дюйм)	6,35 (1/4")	6,35 (1/4")
Диаметр газовой трубы, мм (дюйм)	9,53 (3/8")	9,53 (3/8")
Рабочие температурные границы наружного воздуха (охлаждение)	-15°C ~ +53°C	-15°C ~ +53°C
Рабочие температурные границы наружного воздуха (нагрев)	-20°C ~ +30°C	-20°C ~ +30°C
Рабочие температурные границы наружного воздуха (функция притока свежего воздуха)	-15°C ~ +53°C	-15°C ~ +53°C
Сторона подключения электропитания	Внутренний блок	
Межблочный кабель, мм ² *	4×2,5	4×2,5
Силовой кабель, мм ² *	3×2,5	3×2,5
Автомат защиты, А*	16	16
Макс. потребляемая мощность, кВт	1,58	1,95
Максимальный потребляемый ток, А	9,0	10,0
Степень защиты, внутренний блок/ наружный блок	IPX0 / IPX4	
Класс электрозащиты, внутренний блок/ наружный блок	I класс / I класс	

Модель/Размер	Ш, мм	В, мм	Г, мм
RCI-RF30HN/IN	960	316	198
RCI-RF40HN/IN	960	316	198

Модель/Размер	Ш, мм	В, мм	Г, мм
RCI-RF30HN/OUT	795	549	305
RCI-RF40HN/OUT	795	549	305

* Приведены рекомендуемые значения сечений кабелей и автомата защиты. Вы можете самостоятельно подобрать кабель и автомат защиты после консультации с сертифицированным электриком или подобрав кабель и автомат защиты для ваших условий по ПУЭ. 2 метра воздуховода входят в комплект поставки.

Внешний вид и отдельные технические параметры могут отличаться от приведенных в настоящем издании. Актуальные технические данные приведены в инструкциях по эксплуатации, монтажу и обслуживанию.

Серия ROYAL FRESH STANDARD FULL DC EU INVERTER

Параметр / Модель	RCI-RFS28HN	RCI-RFS35HN
Электропитание, В/Гц/Ф	220-240/50/1	
Номинальная холодопроизводительность (диапазон), кВт	2,75 (0,80-3,50)	3,60 (1,00-4,00)
Номинальная теплопроизводительность (диапазон), кВт	2,95 (1,00-3,90)	3,80 (1,00-4,50)
Номинальный ток (диапазон) (охлажд.), А	3,97 (1,20-7,00)	4,79 (1,50-9,20)
Номинальный ток (диапазон) (нагрев), А	4,15 (1,20-7,50)	5,10 (1,50-10,00)
Номинальная мощность (диапазон) (охлажд.), Вт	679 (240-1500)	914 (290-1650)
Номинальная мощность (диапазон) (нагрев), Вт	694 (240-1620)	969 (290-1930)
Коэфф. EER / Класс энергоэфф-ти (охлажд.)	4,05 / A	3,94 / A
Коэфф. COP / Класс энергоэфф-ти (нагрев)	4,25 / A	3,92 / A
Коэфф. SEER / Класс сезонной энергоэфф-ти (охлаждение)	8,50 / A+++	8,50 / A+++
Коэфф. SCOP / Класс сезонной энергоэфф-ти (усредненный, T _{biv} =-7 °C) (нагрев)	4,60 / A++	4,60 / A++
Коэфф. SCOP / Класс сезонной энергоэфф-ти (теплый, T _{biv} =+2 °C) (нагрев)	5,10 / A+++	5,10 / A+++
Расход воздуха внутр. блока, м³/ч	450/480/510/540/570/595/620	450/480/510/540/570/595/620
Уровень шума внутр. блока, дБ(А)	19,5/25/28/31/34/36/39	19,5/25/28/31/34/36/39
Уровень шума наруж. блока, дБ(А)	50	51
Бренд компрессора	GMCC	HIGHLY
Тип хладагента	R32	

Параметр / Модель	RCI-RFS28HN	RCI-RFS35HN
Заводская заправка, кг	0,51	0,61
Дозаправка (свыше номинал. длины труб), г/м	15	15
Размеры внутреннего блока (ШхВхГ), мм	888×313×205	888×313×205
Размеры внутреннего блока в упаковке (ШхВхГ), мм	988×389×328	988×389×328
Размеры наружного блока (ШхВхГ), мм	777×498×290	795×549×305
Размеры наружного блока в упаковке (ШхВхГ), мм	838×540×338	852×600×358
Вес нетто / брутто внутреннего блока, кг	10,5 / 12,5	11 / 13
Вес нетто / брутто наружного блока, кг	20,5 / 23,5	24,5 / 26,5
Максимальная длина труб, м	25	25
Максимальный перепад по высоте между внутренним и наружным блоками, м	10	10
Минимальная длина труб, м	3	3
Номинальная длина труб, м	5	5
Стандартная / максимальная длина воздуховода свежего воздуха, м	1 / 2	1 / 2
Внешний диаметр воздуховода свежего воздуха, мм	55 / 63	55 / 63
Диаметр дренажа, мм	16	16
Диаметр жидкостной трубы, мм (дюйм)	6,35 (1/4«)	6,35 (1/4«)
Диаметр газовой трубы, мм (дюйм)	9,53 (3/8«)	9,53 (3/8«)

Параметр / Модель	RCI-RFS28HN	RCI-RFS35HN
Рабочие температурные границы наружного воздуха (охлаждение), °C	-15...+53	-15...+53
Рабочие температурные границы наружного воздуха (нагрев), °C	-20...+30	-20...+30
Рабочие температурные границы наружного воздуха (приток)	-15°C ~ +53°C	-15°C ~ +53°C
Сторона подключения электропитания	Внут. блок	Внут. блок
Межблочный кабель, мм²*	4×2,5	4×2,5
Силовой кабель, мм²*	3×2,5	3×2,5
Автомат защиты, А*	16	16
Макс. потребляемая мощность, кВт	1,62	1,93
Максимальный потребляемый ток, А	7,5	10,0
Класс пылевлагозащиты, внутренний / наружный блок	IPX0 / IPX4	
Класс электрозащиты, внутренний блок / наружный блок	I класс / I класс	

* Приведены рекомендуемые значения сечений кабелей и автомата защиты. Вы можете самостоятельно подобрать кабель и автомат защиты после консультации с сертифицированным электриком или подобрав кабель и автомат защиты для ваших условий по ПУЭ. 2 метра воздуховода входят в комплект поставки.

Модель/Размер	Ш, мм	В, мм	Г, мм
RCI-RFS28HN/IN	888	313	205
RCI-RFS35HN/IN	888	313	205

Модель/Размер	Ш, мм	В, мм	Г, мм
RCI-RFS28HN/OUT	777	498	290
RCI-RFS35HN/OUT	795	549	305

Внешний вид и отдельные технические параметры могут отличаться от приведенных в настоящем издании. Актуальные технические данные приведены в инструкции по эксплуатации, монтажу и обслуживанию.

 **ROYAL**[®]
CLIMA

fresh.royal.ru



**ВСЕГДА ДЫШИТСЯ
ЛЕГКО**

